

DD-06

**无线温控器
使用说明书**

目录

应用介绍/技术参数	1
按键及显示说明	2-3
功能特点/按键及其功能描述/自动模式设置	4-6
手动模式设置	7-9
节能模式设置	10
7天编程复制功能	11
查询功能	12
临时温度设置/控温、恒温功能	13
本机地址和服务器地址设置	14
接受器指示灯和按键介绍/对码功能设置	15-16
对码流程图解	17
安装图解	18-20
线路图	21

应用介绍

长距有效, 100米内皆可遥控温控器, 室内温度掌控自如; 多模控制: 可一对一或一对多等方式联动控制, 实现不同房间不同温度的控制要求。

主要技术指标

电源: 控制部分由2节7#电池供电, 接收器由220V±10% 50/60HZ

电源供电

无线收发频率: 868MHZ (FSK)

无线收发距离: 空旷100米

温度显示范围: 5°C~45°C/41°F~113°F

温度精度: 0.5°C/1°F

工作环境温度: 0°C~+50°C (32°F~122°F)

按键及显示说明

按键说明 (图1)

- ① 数据增加键
- ② 模式切换键： 自动模式； 手动模式； 节能模式
- ③ 数据减少键
- ④ 查询/复制键
- ⑤ 设置/确认键
- ⑥ 桌面支架



图1

显示说明 (图2)

- | | | |
|---------------|---------------|-----------|
| ① 星期显示 | ② 制冷 | ③ 制热 |
| ④ 自动模式 | ⑤ 手动模式 | ⑥ 节能模式 |
| ⑦ 风速档位 | ⑧ 时段序号显示 | ⑨ 设定时间或日期 |
| ⑩ 无线信号 | ⑪ WIFI信号 | ⑫ 电池量显示 |
| ⑬ 华氏温度显示 (°F) | ⑭ 摄氏温度显示 (°C) | ⑮ 房间温度显示 |
| ⑯ 设置 | ⑰ 温度显示 | ⑱ 自然风显示 |
| ⑲ 设定时间 | | |

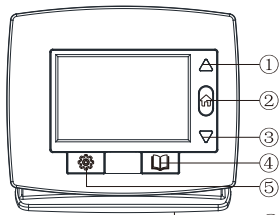

图2

功能特点

1. 模式

- ① 日模式：时间段可以任意设置，每天最多6个时间段每个时间段可调整，每个时间段的结束时间默认为下时间段的起始时间。
- ② 周模式：7天，从周一到周日，每天结束的时间默认是第二天的起始时间。
- ③ 输出模式：控制化霜温度，设置温度。

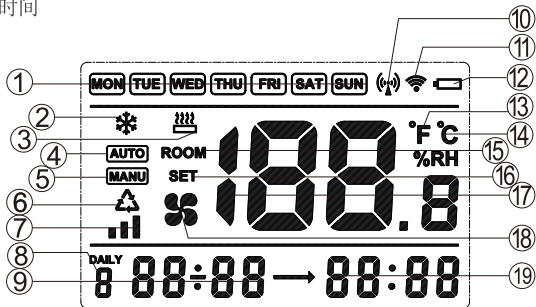
2. 时间和温度显示

- ① 系统时间调整：通过设置年、月、日、小时、分钟和周来调整。
- ② 温度显示：可选择摄氏温度或华氏温度显示。通电时温度值显示为0℃，10秒后显示第一次采样温度值。空闲时显示“ROOM”温度值，20秒刷新一次。

(在正常显示温度之前请勿对温控器进行任何按键操作，则可能导致运行异常)

3. 温度设置

温度设置范围为5℃-45℃ (41°F-113°F)，显示一位小数位，第一次通电时默认显示设置温度为21℃，按下“△”“▽”键，每次调整0.5℃

4. 电池电量显示

- ① 当电池电压低于2.4V时，在显示屏上出现低压报警指示
- ② 当电池电压低于2V时，本设备停止工作，显示屏只显示低压报警指示

5. 反干扰：当强干扰信号撤除后，所有功能自动回复

6. 自测试：当传感器故障时，本设备会自检测，显示屏将显示所有段码内容。

7. 数据保护功能：断电后，最后一次设置的数据将保存，再次通电后自动恢复上一次保存的数据。

8. 显示语言：英语







9. 查询：可以查询周一到周日所有时间段的设置值

10. 数据复制：如果一天设置的时间值和另一天一样，可以直接复制数据，不用重新设置。

按键及其功能描述

- ① 数据增加键 数据设置过程中长按可以快速调整温度或时间

② 模式切换键 长按设置当前日期和时间。

- (1) 长按“”键3秒,当星期显示闪烁,可通过“”“”按键选择当前星期,按“”键确认并进入下一步依次设定年份、月份、几号、几点几分,按“”键确认,保存数据。
- (2) 短按“”键,可以自由切换自动模式“**AUTO**”;手动模式“**MANU**”节能模式“”。

③ 数据减小键 数据设置过程中长按可以快速调整温度或时间

AUTO 自动模式设置

	时间段	具体时间段	操作设置
白天	1	6:00-18:00	短按“  ”进入时间段“1”设置,温度显示闪烁,通过“  ”“  ”按键调整设置温度(温度值每次增加或减少0.5℃),按“  ”键确认并进入时间段“2”设置方法与“1”的相同,最后按“  ”键,确认设置完成。
夜晚	2	18:00-6:00	

MANU 手动模式设置

在手动模式“**MANU**”下可以设置7天编程,温控器根据用户设定的每天、各时间段的温度自动运行并控制加热设备,按周循环。

所谓编程,就是设定每天、每个时段的时间和温度。

1. 手动模式下“**MANU**”
2. 按设置键“”设置(图1)
3. 星期显示闪烁(图2)
4. 按“”“”键选择星期,按需设定(图2)
5. 按“”键确定,保存设置(图1)



图1



图2

6. 时间段 (DAILY) 闪烁 (图2)

7. 按 “▲” “▼” 键选择1-6个时间段, 根据需要设定(图2)

8. 按 “⚙️” 键确定, 保存设置 (图1)

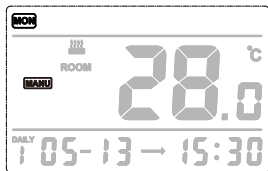
9. 结束时间的小时数闪烁 (图3)

10. 按 “▲” “▼” 键选择小时数 (图3)

11. 按 “⚙️” 键确定, 保存设置 (图1)



图1



图2



图3

12. 结束时间的分钟数闪烁 (图2)
13. 按“▲”“▼”键选择分钟数 (图2)
14. 按“⚙️”键确定,保存设置 (图1)
15. 温度值闪烁 (图2)
16. 按“▲”“▼”键选择合适温度值 (图2)
17. 按“⚙️”键确定,保存设置 (图1)

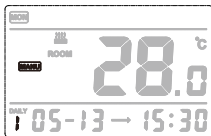

图1



图2





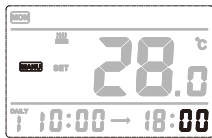

图3



注意：重复任何一天的1~6的时间段的设置步骤，都可以完成另一天的不同编程

节能模式设置

在节能模式“”下不分时间段，只能设置温度值。

1. 节能模式“”下
2. 按设置键“”设置(图1)
3. 温度值闪烁(图2)
4. 按“”“”键选择合适温度值(图2)
5. 按“”键确定,保存设置(图1)



图1



图2

④ 查询/复制键 长按调整温度系数。

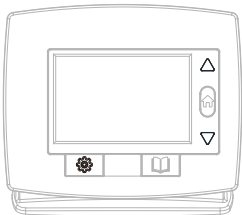
(1) 7天编程复制功能 将指定某天已设置好的时间、温度值复制到任意一天。

1. 手动模式 “**MANU**” 下

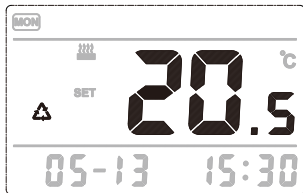
2. 按设置键 “” 设置 (图1)

3. 按 “” “” 键选择复制对象是周几 (图2)

4. 按 “” 键复制 (图1)

5. 按 “” “” 键选择目标对象是周几 (图2)

6. 按 “” 键确定,保存设置 (图1)



图1



图2





图3

(2) 查询功能 在手动模式“**MANU**”下，按“”键进入查询模式，可查看7天不同时间段的温度设置值。

1. 手动模式“**MANU**”下

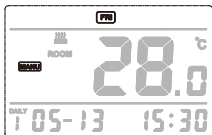
2. 按查询键“”查询(图1)

3. 按“”“”键选择查询对象是周几(图2)

4. 按“”键显示时间段1的温度设置值(图3)

5. 每次按“”键依次显示时间段2-6的温度设置值

6. 按“”键退出查询模式



图1



图2



图3

⑤ 设置确认键 长按“”3秒，切换摄氏温度和华氏温度。

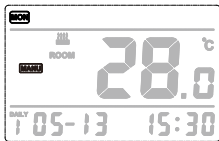
临时温度设置

在正常工作模式下，按下“ Δ ”“ ∇ ”键进行该时段的设置温度临时改变设置。

按“ Δ ”“ ∇ ”键进行温度增加或减小设置，5秒内无动作的话退出设置状态，设置的临时温度起效。



注意：该临时设置温度只在本时间段有效，系统工作模式切换或重新设置温度或进入下一个时间段后本临时设置温度不再起作用。

控温、恒温功能

检测到的温度小于设定温度 0.5°C 时，每隔5分钟发送一次开启加热信号；检测到的温度大于设定温度 0.5°C 时，每隔5分钟发送一次停止加热信号。

本机地址和服务服务器地址设置

1. 正常模式下
2. 长按“△”键3秒(图1)
3. 日期位置月数数字闪烁(图2)
4. 按▲” “▼”键调整数字(范围01-99)设置本机地址(图1)
5. 按“⚙️”键确定,保存设置(图1)
6. 日期位置日数数字闪烁(图3)
7. 按▲” “▼”键调整数字(范围01-99)设置服务器地址(图1)
5. 按“⚙️”键确定,设置完成,保存设置(图1)



图1



图2



图3

接收器指示灯和按键介绍

按键说明 (图1)

- ① 按钮
- ② 黄色工作指示灯
- ③ 绿色工作指示灯
- ④ 红色工作指示灯
- ⑤ 电源开关拨动键
- ⑥ 背面墙面安装孔

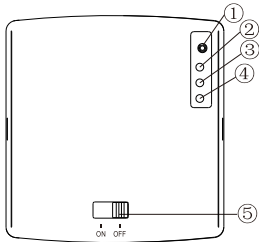

正面

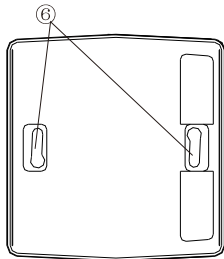

背面

- ① 按钮 长按3秒,绿色指示灯常亮,进入对码模式;再次长按3秒,绿色指示灯灭,退出对码模式。
正常工作模式下,短按手动控制继电器打开或关闭。
- ② 黄色工作指示灯 继电器打开时灯亮,关闭时灯灭。
- ③ 绿色工作指示灯 非对码模式下收到数据包闪烁,若是常亮是故障;对码模式下指示灯常亮,收到数据包后会暗1秒。
- ④ 红色工作指示灯 通电后常亮。
- ⑤ 电源开关拨动键 电源接通“ON”;断开“OFF”。
- ⑥ 背面墙面安装孔

对码功能设置

本设置用来温控器和执行器的对码,对码完成后温控器和执行器的地址绑定可达到一对多的控制。

用户首次使用时先对码,方能正常工作。

接收器通电后系统会进行自检,自检完成后,黄色和绿色指示灯闪烁3次,自检完成,开始正常工作;当指示灯长时间没有闪烁,自检故障,会一直重复自检直到成功。

对码流程图解

1. 接收器拨动“ON”键通电自检成功(图1)
2. 长按“◎”键3秒进入对码模式(图1)
3. 绿色指示灯常亮(图1)
4. 温控器正常模式下,长按“▽”键3秒进入对码模式(图2)
5. 温控器每3秒发送一次数据,天线图标在无线测试模式下闪烁(图3)
6. 接收器收到数据信息包后绿色指示灯会暗1秒(图1)
7. 接收器长按“◎”键3秒退出对码模式(图1)
8. 温控器长按“▽”键3秒退出对码模式,对码完成(图1)



图1



图2



图3

安装图解

(1) 电池安装

如图(1)拆开上盖；如图(2)装入两节7#电池；如图(3)盖上上盖

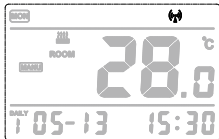
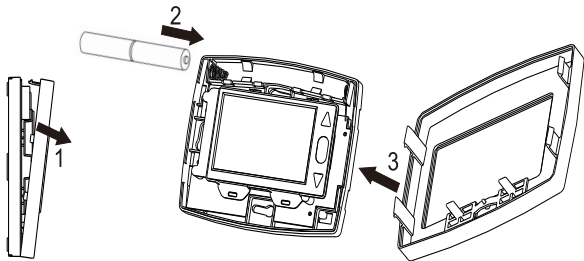

(2) 桌面安装

如图(1)把支架挂钩装入温控器背面的安装孔；如图(2)向右侧滑动支架，发出“咔”的一声锁住支架，安装完成。



图1



图2

(3) 接收器安装

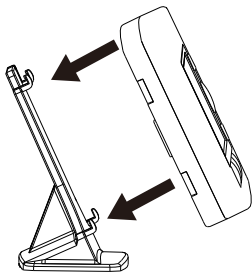

线路图

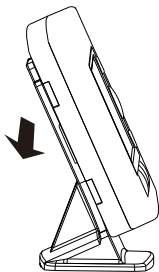
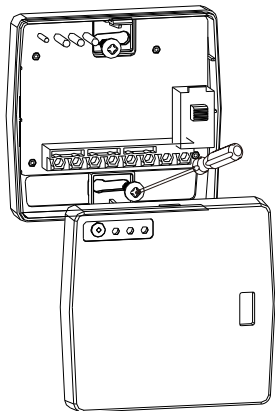
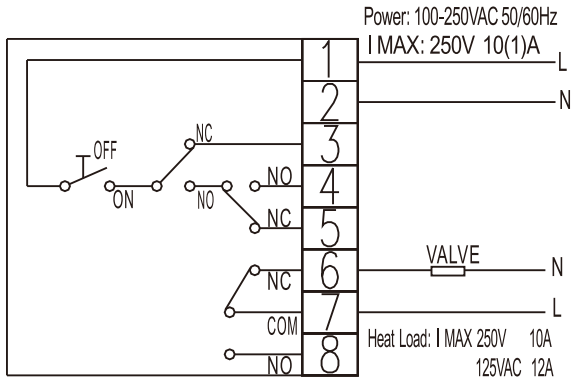

www.heatcool.cn

CE

